

Heat Bubble Easy

MANUAL DE INSTRUCCIONES

*El tratamiento de calor revolucionario
contra insectos*



SAMITECH

Gracias por adquirir Samitech Heat Bubble Easy, la solución para tratamientos de calor portátil y efectiva para tratar objetos comunes en hoteles, casas y oficinas.

Samitech ha revolucionado el sector de control de plagas con su tecnología de calor por ondas infrarrojas, que penetran en los objetos y exterminan a los insectos por deshidratación.

Heat Bubble Easy es efectivo contra chinches, ácaros, hongos, polillas, gusanos y cualquier tipo de insecto xilófago como termitas o carcoma.

Por favor, lea detenidamente este manual antes de utilizar el equipo, prestando especial atención a las instrucciones de seguridad.

CONTENIDO	
DESCRIPCIÓN DEL PRODUCTO	2
Tecnología de calor por infrarrojos	2
Componentes	3
MODO DE OPERACIÓN	4
Montaje	4
Preparación del tratamiento	7
Conexiones	8
Comprobaciones necesarias previas al tratamiento	10
Disposición de los objetos a tratar	11
Duraciones estimadas de los tratamientos	12
Precauciones durante el tratamiento	13
INSTRUCCIONES DE SEGURIDAD	14
CERTIFICADOS DE GARANTÍA	17
FICHA TÉCNICA	21

DESCRIPCIÓN DEL DEL PRODUCTO

Tecnología de calor por infrarrojos

Heat Bubble Easy utiliza el mismo principio de calentamiento que los rayos del Sol, las ondas infrarrojas lejanas. Esta energía es 100% segura y mucho más eficiente que el calor tradicional por convección al no ser necesario calentar el volumen total de aire alrededor de los objetos a tratar.

Los paneles calefactores con tecnología exclusiva de calor de Samitech, irradian estas ondas infrarrojas lejanas que penetran profundamente en los objetos, atacando directamente y degradando a las moléculas de proteína de los insectos hasta exterminarlos.

Los tratamientos de calor Samitech son 100% físicos, no utilizan químicos, asegurando la conservación y preservación del estado de los objetos, sin llegar a causar daños.

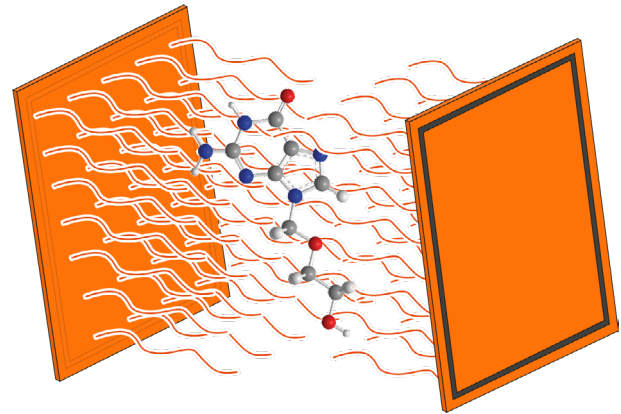

Componentes



Estructura principal de la Burbuja

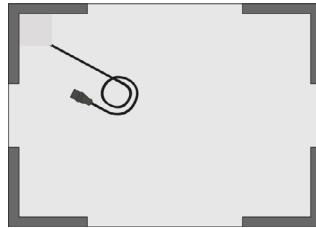

Panel calefactor (x6)

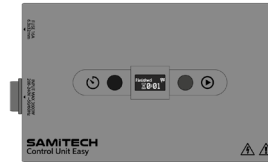

Unidad de control*

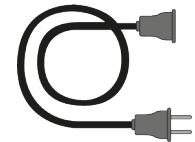

Cable de alimentación



Base de la burbuja

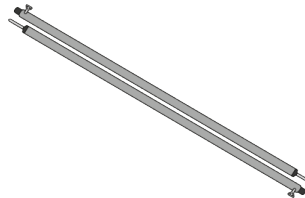

Postes verticales

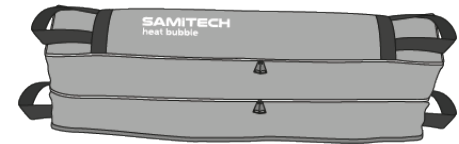

Bolsa de transporte

*La versión de 120V incorpora dos unidades de control, que gestionan tres paneles calefactores cada una.

MODO DE OPERACIÓN

Todos los componentes del equipo, caben en la bolsa de transporte diseñada específicamente con este propósito. La bolsa de transporte está compuesta por dos compartimentos con cremallera.

El compartimento superior contiene los paneles calefactores, la unidad de control y todos los cables necesarios. El compartimento inferior contiene la estructura principal y la base de la burbuja.

Saque de uno en uno los elementos de la bolsa de transporte a medida que los necesite para su montaje.



Montaje

Si es posible, utilice algún tipo de aislante (mantas, cartón, foam, etc.) bajo la base para evitar fugas de calor por contacto.

Desdoble la base tal como se muestra en la ilustración y extiéndala sobre el suelo.

Asegúrese de que la zona donde va a realizar el tratamiento está limpia y que el suelo no presenta imperfecciones, grietas, salientes, gravas, etc., ya que podría dañar el producto.

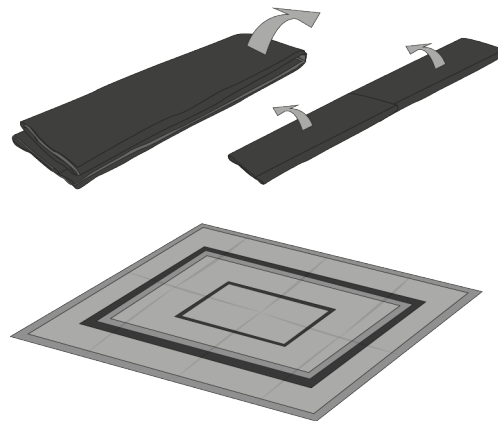

Heat Bubble Easy

Extienda la estructura principal de la burbuja tirando hacia fuera de las cintas rojas tal como se indica en la ilustración.

Una vez extendida totalmente, coloque la burbuja sobre la base.

Compruebe que la unión de velcro entre la burbuja y la base está perfectamente alineada y que no existen ondulaciones o saltos por donde pudiera pasar el aire.

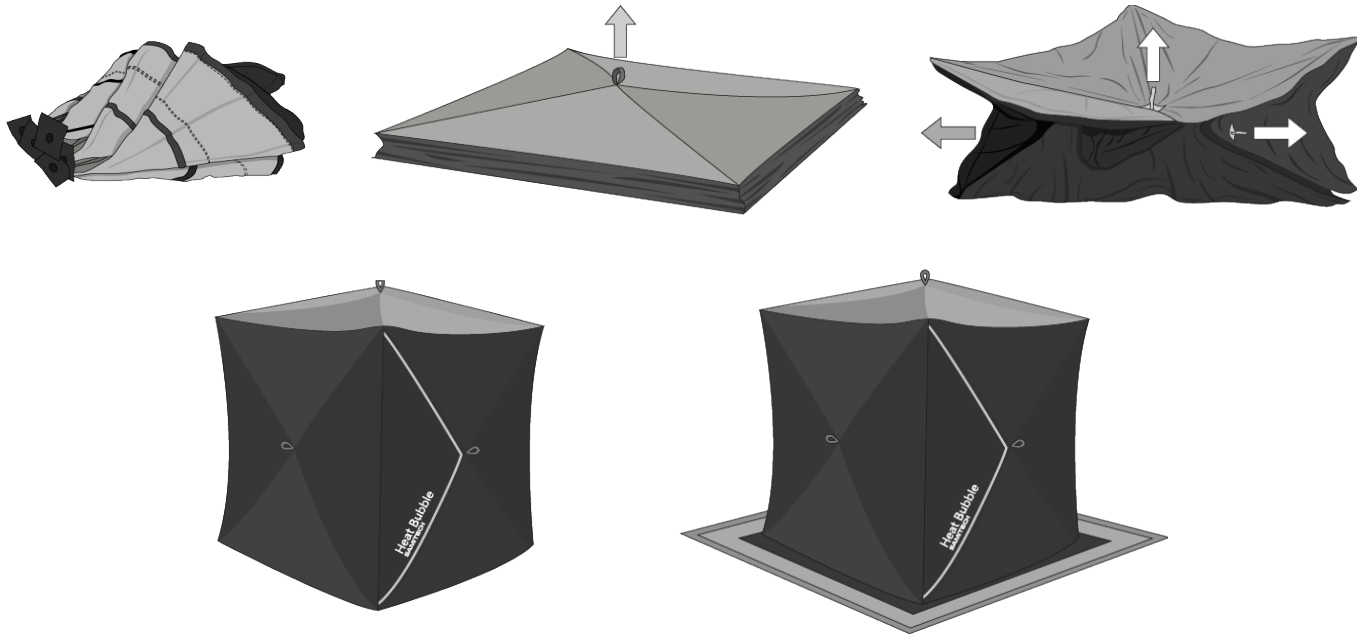

Heat Bubble Easy

Instale ahora los paneles calefactores en las caras interiores de la burbuja.

En primer lugar, introduzca y deslice el cable desde el interior hacia el exterior de la burbuja a través de los ojales.

Finalmente coloque el panel en su lugar ajustando las tiras de velcro.

Compruebe que los paneles quedan correctamente extendidos.

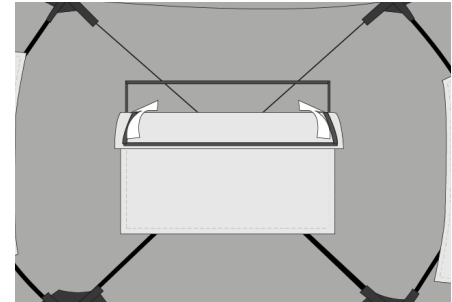
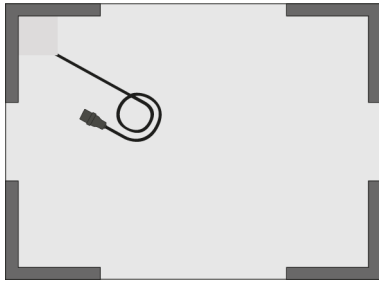

Preparación del tratamiento

La burbuja dispone de tres aberturas que permiten introducir los objetos a tratar en el interior.

Existen dos puertas de acceso rápido con cremallera en forma triangular localizadas en la parte delantera y posterior.

Adicionalmente, la cara frontal de la burbuja dispone de dos cremalleras en sus aristas verticales y puede levantarse totalmente y sostenerse sobre los postes verticales suministrados con el equipo.

Cuando haya introducido todos los objetos, cierre totalmente todas las cremalleras y asegúrese que no hay aberturas en las uniones de velcro.

Nota: Si su equipo incorpora paneles de distintos tamaños, compruebe ha elegido la ubicación correcta para cada panel.

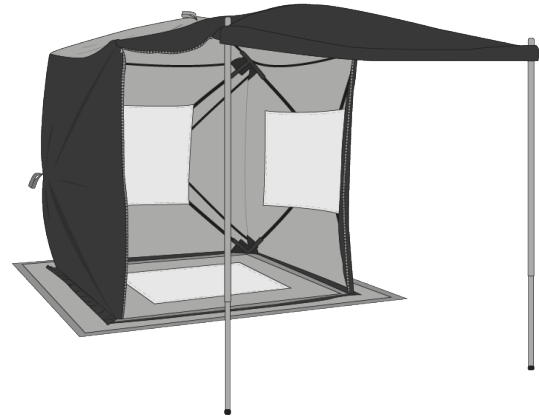
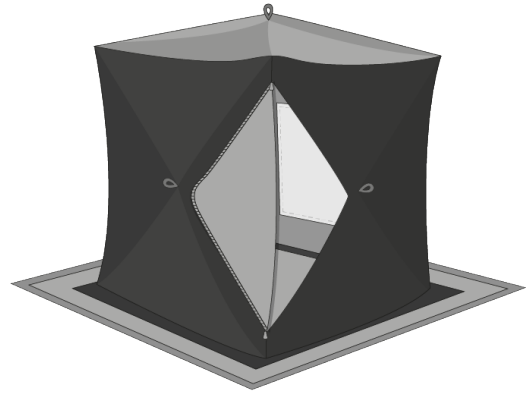

Conexiones

Es el momento de realizar las conexiones en la unidad de control.

Conecte primero los cables de los paneles calefactores a las seis salidas de la unidad de control. El orden de conexión es indiferente.

Compruebe las condiciones de seguridad tanto de la instalación eléctrica como del equipo en todo momento.

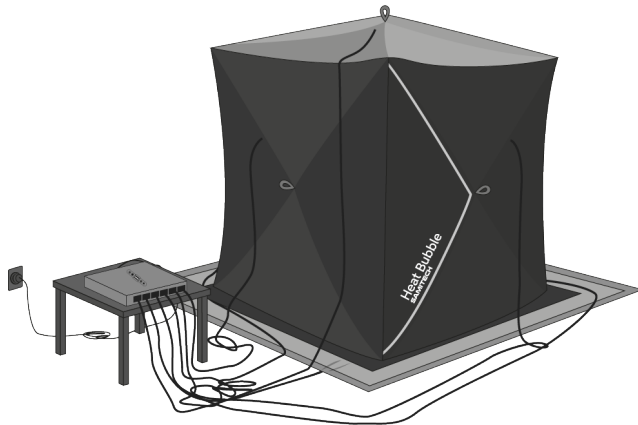

Finalmente, conecte el cable de alimentación a la unidad de control y a la toma de corriente eléctrica.

Encienda la unidad de control colocando el interruptor en la posición "I".

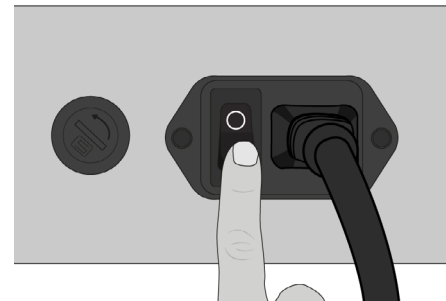
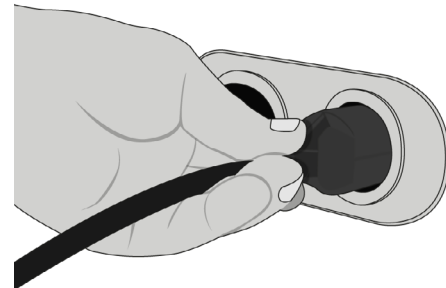

Heat Bubble Easy

Seleccione la duración del tratamiento pulsando repetidas veces el botón de color negro hasta que la pantalla muestre la duración deseada.

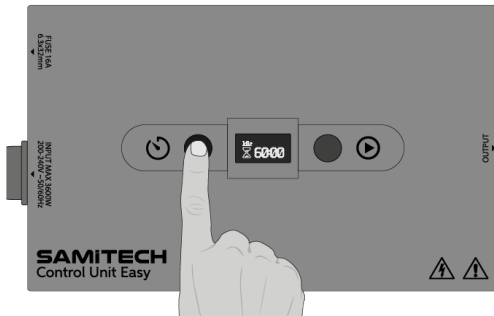

Para iniciar el tratamiento, pulse una vez el botón rojo.

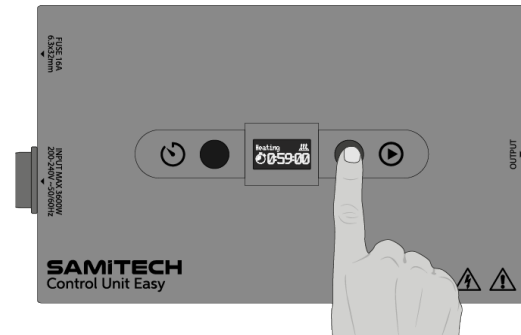

El contador de tiempo cambiará para mostrar el tiempo restante hasta completar el tratamiento.

Terminado el tratamiento, el reloj llegará a 0:00 y aparecerá una bandera a cuadros.

Nota: Si su equipo dispone de dos unidades de control, deberá conectar tres paneles calefactores a una unidad y los tres restantes a la otra. Deberá seleccionar la misma duración y comenzar el tratamiento de forma simultánea en ambas unidades.

Comprobaciones necesarias previas al tratamiento

Inspeccionar minuciosamente y confirmar que todos los objetos son seguros y adecuados para ser tratados.

Alejar cualquier objeto que pueda estar en contacto directo con los paneles calefactores, en especial, objetos de plástico, textiles o sensibles al calor.

Revisar los objetos e identificar cualquier daño existente e informar debidamente al cliente. Se recomienda tomar fotografías como prueba de los daños existentes antes del tratamiento.

Todos los embalajes, cajas, contenedores y bolsas deben estar abiertos para minimizar su efecto aislante.

Las fundas y ropas de cama deben ser retiradas de colchones, cojines y almohadas.

El cliente debe ser informado sobre cualquier anomalía o daños en los objetos y de que el tratamiento no puede ser detenido una vez iniciado.

Objetos que no deben ser tratados:

- Animales, plantas o semillas.
- Alimentos y bebidas.
- Medicinas.
- Aparatos electrónicos, médicos y de laboratorio.
- Cosméticos y productos de tocador.
- Envases presurizados (aerosoles, espráis, cartuchos carbónicos, extintores, etc.).
- Objetos céreos (velas, pinturas, etc.).
- Armas de fuego y municiones.
- Objetos valiosos o de especial valor sentimental o irremplazables (fotos, joyas, etc.).
- Documentos, dinero, medios de pago, recibos, etc.
- Soportes y dispositivos de almacenamiento magnéticos, ópticos, sólidos y mecánicos (discos duros, ópticos, SSD, memorias USB, cintas de video, casetes, etc.).
- Instrumentos musicales.
- Objetos de papelería (cuadernos, bolígrafos, plumas, adhesivos, etc.).
- Materiales inflamables, combustibles o inflamables (disolventes, aceites,

pegamentos, pinturas, lacas, barnices, etc.).

- Tintas de impresora o tóner.
- Material fotográfico (películas, negativos, reveladores, papel, etc.).
- Productos químicos corrosivos o peligrosos (lejías, limpiadores, etc.).
- Objetos de plástico como mesas, sillas, estanterías, pantallas de lámparas, marcos de fotos, trofeos, persianas, etc.
- Cualquier tipo de objeto que pueda dañarse o deteriorarse por el calor.

Esta lista de objetos no es exhaustiva. Todos los objetos que van a ser tratados deben ser inspeccionados minuciosamente para confirmar que son adecuados para ser tratados por calor.

Cualquier otro objeto sensible que pueda ser identificado por el operario o el cliente durante la inspección, deberá ser retirado.

En caso de dudas con algún objeto, no lo trate.

Los objetos retirados deben ser inspeccionados visualmente en cuanto a evidencias de

infestación.

Si están infestados, y esos objetos no son adecuados para el tratamiento por calor, deberá emplearse un método alternativo conveniente para tratarlos antes de devolverlos a su lugar.

Disposición de los objetos a tratar

Coloque los objetos en el interior de forma ordenada para poder aprovechar el espacio disponible al máximo.

Tenga en cuenta que los vértices inferiores de la burbuja serán las áreas más frías durante el tratamiento, por tanto, evite ubicar objetos infestados en estas áreas para que el tratamiento sea totalmente efectivo.

Se recomienda elevar unos 20cm sobre el suelo los objetos depositados en estas áreas.

Facilite la propagación del calor abriendo cualquier tipo de contenedores o envases de papel, cartón, madera, espumas, plásticos, etc., ya que estos materiales actúan como

aislantes térmicos e impedirán que los insectos alcancen la temperatura de tratamiento necesaria.

No coloque objetos directamente en contacto con los paneles calefactores ya que se podrían producir daños. En especial, los objetos plásticos deben colocarse alejados de los paneles de calefactores para evitar daños o deformaciones.

Evite el solapamiento al colocar los paneles calefactores dado que podrían alcanzarse temperaturas muy elevadas y producirse daños.

Evite el solapamiento al colocar los paneles calefactores dado que podrían alcanzarse temperaturas muy elevadas y producirse daños.

Duraciones estimadas de tratamientos

La duración recomendada para un tratamiento típico de colchones, textiles y muebles de madera en general es de cinco horas.

Tenga en cuenta que diversos factores como pueden ser la humedad del ambiente y de los objetos, posibles capas aislantes en la composición de los objetos, etc. pueden requerir duraciones de tratamiento más prolongadas.

El operador deberá ajustar la duración del tratamiento de acuerdo a su experiencia previa con el equipo.

Estos tiempos pueden verse incrementados en torno a un 20% si no se está utilizando un aislante en la base del producto.

Precauciones durante el tratamiento

No acceda, ni abra, ni manipule la burbuja en ningún momento durante el tratamiento.

No interrumpa el suministro eléctrico durante el tratamiento. Si se produjera un corte en el suministro eléctrico, deberá repetir el tratamiento completo nuevamente.

Si necesita abortar el tratamiento, pulse nuevamente el botón rojo. El tratamiento se detendrá.

Al finalizar el tratamiento, espere por precaución al menos 10 minutos antes de abrir o acceder a la burbuja para que se disipe el calor.

El calor generado en el interior puede producir condensación, por tanto, los objetos tratados podrían encontrarse húmedos al finalizar el tratamiento.

INSTRUCCIONES DE SEGURIDAD

Por favor, lea atentamente las instrucciones antes de usar este dispositivo.

El operario debe respetar en todo momento las medidas de seguridad que se detallan a continuación.

El operario asume toda la responsabilidad derivada del uso inadecuado del equipo.

Utilice este dispositivo sólo como se describe en el manual. Cualquier otro uso puede causar un incendio, una explosión, descargas eléctricas, daños en el equipo, daños en objetos o lesiones a personas.

Nunca deje el equipo en funcionamiento sin supervisión.

Advertencias sobre el fuego

No deben tratarse objetos que estén compuestos por materiales combustibles, inflamables o explosivos, ni objetos que al elevar su temperatura puedan llegar a ser combustibles, inflamables o explosivos. Mantenga cualquier material

combustible, inflamable o explosivo lejos del alcance del equipo.

No trate un objeto si desconoce su composición o tiene dudas sobre su comportamiento frente al calor.

No ponga en riesgo en ningún caso la seguridad de los objetos, del equipo y del lugar donde está realizando el tratamiento.

Asegúrese que tiene disponible el equipamiento adecuado de detección y extinción de incendios antes de preparar el tratamiento o utilizar este equipo.

Advertencias sobre seguridad eléctrica

Este dispositivo no está diseñado para su uso en baños, zonas de lavado o recintos similares donde pueda entrar en contacto con agua o humedad elevada. Nunca coloque el equipo en un lugar en el que pudiera llegar a caer o entrar en contacto con agua o cualquier tipo de líquido.

No coloque objetos húmedos o mojados en equipo.

No utilice el equipo al aire libre.

No utilice este dispositivo en lugares donde se usen o almacenen productos inflamables como la gasolina, disolventes, pintura u otros líquidos inflamables.

No inserte ni permita que objetos extraños penetren en la abertura de ventilación de la unidad de control, ya que podría causar una descarga eléctrica o un incendio o dañar la unidad.

No utilice este aparato con un cable o enchufe dañado o después de que el dispositivo haya funcionado mal, se haya caído o dañado de alguna manera. Lleve la unidad a un centro de servicio autorizado para su revisión, ajuste o reparación.

No cubra el cable con alfombras, tapetes o cubiertas similares. Coloque el cable y el dispositivo lejos de las zonas de paso y donde no se tropiece.

No doble ni apriete el cable y no lo use si el cable está dañado.

Este dispositivo incluye un sistema de protección de sobrecalentamiento que apaga la unidad de calefacción en caso de sobrecalentamiento debido a condiciones anormales. Si esto ocurre, apague el dispositivo, desconéctelo y retire todos los

contenidos del dispositivo. Deje que el dispositivo se enfríe durante unos minutos, vuelva a enchufarlo y reanude el funcionamiento normal.

No intente abrir o reparar el equipo usted mismo. Hacerlo podría causar daños o lesiones personales.

Cuando el tratamiento haya terminado, apague la unidad y desconecte el cable de la toma de corriente.

Espere unos 10-15 minutos antes de acceder al interior para retirar los objetos tratados. Nunca tocar los paneles calefactores ni los objetos tratados con la piel desnuda inmediatamente después del tratamiento.

Una vez finalizado el trabajo, limpie las superficies del equipo que han estado en contacto con el suelo o los objetos con un paño seco y empaquete cuidadosamente el equipo para mantenerlo en buen estado y transportarlo debidamente.

PRECAUCIÓN: Algunas partes de este producto pueden ponerse muy calientes y causar quemaduras. Debe ponerse atención particular cuando los niños y personas vulnerables estén presentes.

ADVERTENCIA: Para evitar sobrecalentamientos, no cubrir el aparato. El aparato no debe colocarse debajo de una base de toma de corriente.

Nota: Algunos objetos son particularmente sensibles al calor y podrían dañarse al exponerlos a las temperaturas alcanzadas durante el tratamiento. Para minimizar el riesgo de cualquier daño, estos objetos no deben tratarse y deberán mantenerse apartados durante todo el tiempo que dure el tratamiento.

CERTIFICADO DE GARANTÍA

1. Dos años de Garantía por defectos de materiales o fabricación

Sami Technologies Int, S.L., empresa de ingeniería, desarrollo, fabricación y suministradora de equipos y sistemas tecnológicos, con domicilio social en la Parque Empresarial Mapfre - La Garena, c/ Charles Darwin, 6 - C, 28806, Alcalá de Henares, Madrid, concederá 2 años de garantía estándar, establecida por el fabricante de los sistemas Samitech Heat Bubble.

Nada de lo estipulado en la garantía limitada de producto afecta a sus derechos por ley como consumidor.

El cliente queda obligado, por los términos y condiciones especificados en las garantías del fabricante de los productos objeto de la compra, a través de su Distribuidor autorizado local. La garantía, se aplica siempre y cuando el producto sea utilizado bajo las condiciones normales de explotación, determinadas por los fabricantes. Las garantías recogidas en el presente Certificado,

serán prestadas por su distribuidor autorizado. Con sujeción a los términos y condiciones generales expresadas a continuación:

2. Exclusiones y limitaciones de la garantía

a) Los derechos de garantía podrán ser reclamados, durante el periodo en vigencia establecido en cada caso y de forma inmediata a su detección, salvo que se trate de defectos visibles, en cuyo caso, la reclamación deberá efectuarse en el plazo límite de dos meses a contar desde la fecha de suministro, y siempre antes de su instalación / funcionamiento.

b) Estarán exentos de los derechos de garantía aquí establecidos, los daños y fallos de funcionamiento o de servicio de los sistemas Samitech que tengan su origen en:

1. Accidentes, uso negligente, impropio o inadecuado.
2. No respetar las instrucciones de instalación, uso y mantenimiento, establecidas en el manual de instrucciones correspondiente al modelo objeto de reclamación, y vigente en la fecha de envío.
3. Modificaciones o intentos de reparación no realizados por personal autorizado por el Servicio de Post venta de su Distribuidor autorizado.

4. Acciones de terceras partes o cualesquiera otras razones, distintas a las condiciones normales de funcionamiento de los sistemas Samitech y que sean ajenas al control de su Distribuidor autorizado tales como incendios, inundaciones, terremotos, descargas atmosféricas (tormentas), etc.

5. Daños por sobretensiones, provenientes de la incorrecta toma de alimentación.

6. Transporte y manejo inadecuado.

7. Quedarán exentos de garantía, aquellos sistemas Samitech a los que se les haya manipulado el N° de serie y no pueda comprobarse.

3. Reclamación de los derechos de garantía

Cualquier cliente o usuario de sistemas Samitech, que se considere con razones justificadas para reclamar los derechos de garantía establecidos en el presente documento, deberá proceder de la siguiente forma:

a) Informar de inmediato a la empresa distribuidora autorizada, quién dará aviso escrito de forma simultánea a:

• Departamento de Post-Venta de su empresa

distribuidora autorizada, con copia a info@sami.tech.

• Departamento técnico de su empresa distribuidora autorizada, con copia a info@sami.tech.

Para ello se utilizará el Formulario de Reclamación (Consultar en www.sami.tech), el cual deberá ir debidamente cumplimentado, en especial a lo que el número de serie se refiere, factura de compra, la descripción detallada de la incidencia, y la dirección de envío del material a reparar.

b) Recibirá dicha reclamación la empresa Sami Technologies Int, S.L., el departamento técnico procederá a su análisis, resolviendo su procedencia o no, justificadamente al amparo de lo establecido en el presente documento de garantía limitada, e informando de ello al Departamento de Post-Venta de la empresa distribuidora autorizada territorial y a la persona designada como responsable de la empresa, que fue quien dio parte de la incidencia.

c) La devolución de los sistemas Samitech objeto de reclamación, no podrá realizarse sin la previa autorización por escrito del departamento técnico de la empresa distribuidora autorizada. La devolución debe realizarse en un embalaje adecuado, que garantice las

máximas condiciones de seguridad en el transporte del equipo. Los daños producidos en el transporte, por un embalaje deficiente no serán cubiertos por la garantía.

d) Su empresa distribuidora autorizada. intentará reparar los daños en un plazo máximo de 15 días hábiles, a contar desde la recepción del material en su almacén. Si este procedimiento no fuese posible, se le comunicaría 5 días antes del plazo mencionado, para indicar el plazo necesario para la reparación.

4. Limitaciones de la responsabilidad

a) Sami Technologies Int, S.L. y LA EMPRESA DISTRIBUIDORA, no serán responsables ante el cliente, ni directa ni indirectamente, de ningún incumplimiento o demora en la aplicación de sus obligaciones de garantía, que pudieran ser originadas por causas de fuerza mayor o cualquier otro incidente imprevisto y ajeno a la voluntad de Samitech.

b) La responsabilidad de Sami Technologies Int., S.L. derivada del presente Certificado de Garantía, estará limitada a las obligaciones expresadas anteriormente y, cuantitativamente, al importe de la factura abonada por el cliente en concepto de compra del equipo objeto

de reclamación, quedando expresamente excluida cualquier responsabilidad por daños indirectos, tales como la pérdida de ingresos o beneficios de explotación, etc.

c) Sami Technologies Int, S.L. únicamente, será responsable por la falta de conformidad del equipo o elemento / componentes (sistema) con las características señaladas en la presente Garantía, cuando sean resultado de una incorrecta instalación / funcionamiento, cuando la instalación esté incluida en el contrato de compraventa y haya sido realizada por Samitech o bajo su responsabilidad.

d) Las citadas limitaciones de garantía, serán de aplicación siempre y cuando no contravengan las disposiciones legales aplicables en cada país, respecto de la responsabilidad por el producto. De darse esta circunstancia de anulación de alguna de las disposiciones anteriores, la nulidad solo afectará a esa disposición en particular, manteniéndose vigentes el resto de las mismas. En concreto, se exceptúan de aplicación cualesquiera disposiciones reflejadas en esta garantía que contravengan lo dispuesto en la Ley 23/2003, de 10 de julio, que transpone al ordenamiento español la Directiva Comunitaria 1999/44/CE y que afecta a

aquellas Regulaciones adquiridas para ser utilizadas en el territorio de la Unión Europea.

e) Queda excluido cualquier otro derecho de garantía que no se encuentre mencionado expresamente en el presente certificado.

5. Entrada en vigor, aplicación y validez del certificado

El presente Certificado de Garantía está vigente desde la fecha de compra y es válido por un periodo de 2 años, de acuerdo con los términos y condiciones del presente documento.

FICHA TÉCNICA

Dimensiones de la burbuja	180 x 180 x 205 cm	70.8x70.8x80.7 in
Material de la burbuja	Reflector térmico aluminio/textil y fibra de vidrio	
Volumen de tratamiento	6m ³ (+5%)	211,89 ft ³ (+5%)
Material del panel calefactor	Tela calefactora Samitech revestida en PVC de alta resistencia	
Dimensiones del panel calefactor	90x60 cm	30,4x23,6 in
Rango de temperaturas	85°C - 95°C	185°F - 203°F
Alimentación Eléctrica)	200-250V ~50/60Hz	100-120V ~50/60Hz
Potencia máxima	3600W	1800W

DECLARATION OF CONFORMITY



SAMITECHNOLOGIES INT. S.L.
C/ Charles Darwin, 6 - Nave C
Alcalá de Henares
28806 Madrid
SPAIN

Declare under our sole responsibility that the product:

SAMITECH HEAT BUBBLE
Pest Control Heating Treatment

Is in compliance with the requirements of the European Directives RED 2014/53/EU, EMC 2014/30/EU, LVD 2014/35/EU and RoHS 2011/65/EU Annex II.

The conformity has been verified against the following harmonised standards:

EN 301 489-1 V2.2.0 EMC
EN 301 489-17 V3.2.0 EMC
EN 300 328 V2.1.1 RF
EN 62233:2008 + AC:2008 Human Exposure
EN 60335-1:2012 + AC:2014 + A11:2014 + A1: 2008 Safety
EN 60335-2-30:2009 + A11:2012 Safety
EN 60950-1:2006 + A11:2009 + A12:2011 + A1:2010 + AC:2011 + A2:2013 Safety

All the technical documentation relevant to the product will be held at:

SAMITECHNOLOGIES INT. S.L.
C/ Charles Darwin, 6 - Nave C
Alcalá de Henares
28806 Madrid
SPAIN

Alcalá de Henares, February the 1st, 2018.

A handwritten signature in black ink, appearing to read 'David Bibi', written over a horizontal line.

David Bibi
CEO

SAMITECH

Sami Technologies Int S.L.
C/ Charles Darwin, 6 - Nave C
Alcalá de Henares
28806 Madrid
SPAIN
Tel: +34 918307200
www.sami.tech

Samitech Heat Bubble Easy
Manual de instrucciones
Última revisión: 02/2020